



PŘEKLAD PŮVODNÍHO NÁVODU K OBSLUZE



**DŮLEŽITÁ POZNÁMKA:**

Před instalací a použitím vašeho nového klimatizačního zařízení si pečlivě přečtěte tento návod. Návod si pak dobře uložte pro další použití.

**EN**

For downloading manual for this product, please enter the model name at this link:

**CZ**

Pro stažení manuálu k tomuto produktu zadejte modelové označení do následujícího odkazu:

**SK**

Pre stiahnutie manuálu k tomuto produktu zadajte modelové označenie do nasledujúceho odkazu:

**DE**

Um das Handbuch für dieses Produkt herunterzuladen, geben Sie bitte den Modellnamen für diesen Link ein:

**HR**

Za preuzimanje priručnika za ovaj proizvod unesite naziv modela na ovu vezu:

**HU**

Termék kézikönyvének letöltéséhez írja be a modell megnevezését az alábbi linkre:

**SL**

Za prenos navodil za uporabo tega izdelka, vnesite ime modela na tej povezavi:

**RU**

Чтобы загрузить руководство для этого продукта, введите обозначение модели по следующей ссылке:

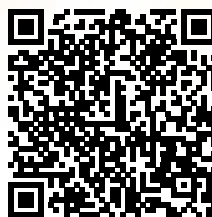
**IT**

Per scaricare il manuale di questo prodotto, inserisci il nome del modello a questo link:

**ES**

Para descargar el manual de este producto, ingrese la designación del modelo en el siguiente enlace:



## BEZPEČNOSTNÍ POKYNY

### DŮLEŽITÉ!

KLIMATIZAČNÍ ZAŘÍZENÍ MUSÍ BÝT SKLADOVÁNO A PŘEPRAVOVÁNO VŽDY VE SVISLÉ POLOZE, JINAK MŮŽE DOJÍT K NEVRATNÉMU POŠKOZENÍ KOMPRESORU. V PŘÍPADĚ POCHYBNOSTÍ DOPORUČUJEME POČKAT PO INSTALACI ALESPŮŇ 24 HODIN, NEŽ ZAŘÍZENÍ SPUSTÍTE.

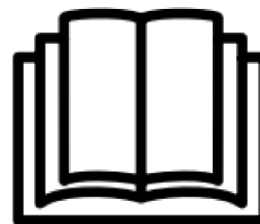

- Před instalací nebo používáním zařízení si pozorně přečtěte všechny pokyny.
- Toto zařízení je určeno pouze pro provoz v interiéru.
- Zařízení musí být připojeno k uzemněné zásuvce 220–240 V / 50 Hz.
- Instalace musí být v souladu s předpisy a normami země, kde se zařízení používá.
- Pokud máte pochybnosti o vhodnosti elektrického rozvodu, nechte ho zkontrolovat a případně upravit kvalifikovaným elektrikářem.
- Toto klimatizační zařízení bylo otestováno a je bezpečné pro použití. Jako u každého elektrického spotřebiče však platí, že se má používat opatrně.
- Před demontáží, montáží nebo čištěním odpojte zařízení od napájení.
- Nedotýkejte se žádných pohyblivých částí zařízení.
- Nikdy nestrkejte prsty, tužky nebo jiné předměty přes ochranný kryt.
- Toto zařízení není určeno pro použití osobami (včetně dětí) se sníženými fyzickými, smyslovými nebo duševními schopnostmi. Rovněž není určeno k používání osobami s nedostatečnými zkušenostmi a znalostmi, pokud nejsou pod dohledem nebo nedostali pokyny týkající se používání zařízení od osoby odpovědné za jejich bezpečnost.
- Nenechávejte děti u tohoto zařízení bez dozoru.
- Nečistěte zařízení ostríháním vodou nebo ponořením do vody.
- Nikdy nepřipojujte zařízení do elektrické zásuvky přes prodlužovací kabel. Pokud není zásuvka k dispozici, měl by ji instalovat kvalifikovaný elektrikář.
- Nepoužívejte zařízení, pokud nebylo kompletně nainstalováno podle pokynů uvedených v tomto návodu.
- Nikdy nepoužívejte toto zařízení, pokud je poškozený jeho kabel nebo zástrčka. Ujistěte se, že napájecí kabel není namáhán tahem ani na něj netlačí ostré předměty/hrany.
- Poškozený napájecí kabel musí vyměnit výrobce, autorizovaný servis nebo kvalifikovaný elektrikář, aby se předešlo možnému riziku.
- Jakýkoli servis kromě pravidelného čištění nebo výměny filtru musí provádět autorizovaný servisní technik. Nedodržení těchto pokynů může mít za následek ztrátu záruky.
- Nepoužívejte zařízení k žádným jiným účelům, než pro které je určeno.
- Nezapínejte klimatizační zařízení znovu dříve, než uplynou minimálně 3 minuty od jeho vypnutí. Zabráníte tak poškození kompresoru.
- Nikdy nezapínejte ani nevypínejte klimatizační zařízení připojováním a odpojováním napájecí zástrčky. Používejte vždy tlačítko pro zapnutí/vypnutí na ovládacím panelu.
- Zařízení nesmí být nainstalováno v prádelně nebo vlhkých místnostech.
- Zařízení musí být nainstalováno v místnosti, kde nejsou zdroje vznícení (například otevřený oheň, spuštěný plynový hořák nebo elektrické topení s žhavými spirálami).
- Zařízení musí být instalováno na pevnou svislou stěnu. Instalaci musí provádět odborně způsobilá osoba. Přívod elektrické energie musí být připojen až po dokončení instalace.
- Chladivo R290 splňuje evropské směrnice o ochraně životního prostředí.



- Chladivo R290 má nízkou hodnotu GWP (potenciál globálního oteplování) = 3.
- Toto klimatizační zařízení obsahuje asi **290 g** chladiva R290.
- Neinstalujte ani neskladujte zařízení v nevětraném prostoru s plochou menší než **15 m<sup>2</sup>** na jedno zařízení. V tomto prostoru je třeba zabránit hromadění případného uniklého chladiva, protože by mohlo hrozit nebezpečí požáru nebo výbuchu, pokud by se chladivo dostalo do kontaktu s elektrickými topnými tělesy, kamny nebo jinými zdroji vznícení.
- Pokud je zařízení instalováno, provozováno nebo skladováno v nevětraném prostoru, musí být místnost uzpůsobena tak, aby se zabránilo hromadění uniklého chladiva a následnému riziku požáru nebo výbuchu kvůli vznícení chladiva způsobeného elektrickým topením, kamny nebo jinými zdroji vznícení.
- Chladivo může být bez zápachu.
- Nepoužívejte zařízení, pokud došlo k jeho poškození, které mohlo narušit chladicí systém, a obraťte se na prodejce s žádostí o radu.
- Jakékoli opravy nebo údržbu zařízení smí provádět pouze příslušně kvalifikovaný technik. Před otevřením krytu a údržbou zařízení musí mít autorizovaný technik k dispozici servisní příručku výrobce a musí se řídit bezpečnostními informacemi v ní obsaženými, aby byla zajištěna minimalizace všech rizik.
- Okruh chladiva nesmí být proděravělý nebo jinak narušený.

### Tipy pro úsporu energie a zajištění bezpečnosti zařízení

- Nezakrývejte mřížky na sání a výfuku vzduchu a neomezujte proudění vzduchu.
- Udržujte filtry čisté. Za normálních podmínek je třeba čistit filtry pouze jednou za tři týdny (přibližně). Filtry odstraňují nečistoty ze vzduchu, proto může být v závislosti na kvalitě vzduchu zapotřebí čistit filtry častěji.
- Při prvním spuštění nastavte otáčky ventilátoru na maximum a termostat na teplotu o 4–5 °C nižší, než je aktuální teplota. Poté nastavte ventilátor na nízkou rychlost a teplotu na požadovanou hodnotu.
- Z důvodu ochrany zařízení, doporučujeme nepoužívat režim Chlazení, pokud je okolní teplota vyšší než 35 °C.

**POZNÁMKA:** Některé obrázky a informace se mohou od konečného produktu lišit. Důvodem je neustálé vylepšování produktu.

# POPIS ZAŘÍZENÍ

## VZHLED ZAŘÍZENÍ

### ZEPŘEDU

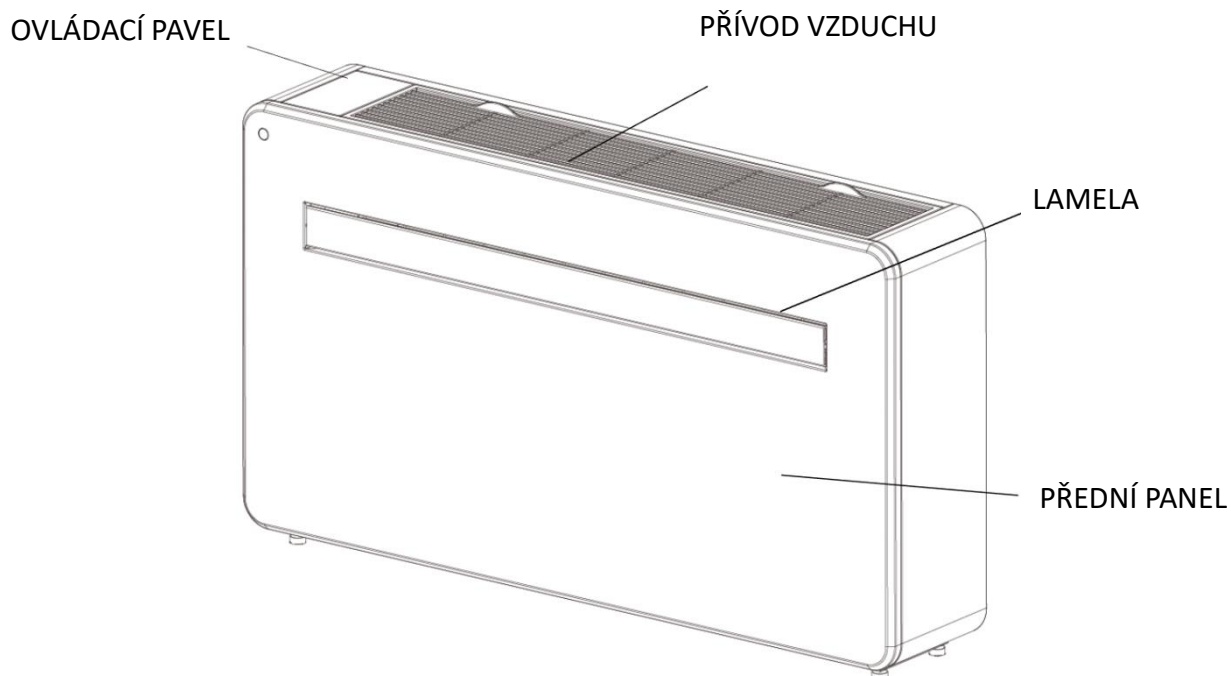

### ZEZADU

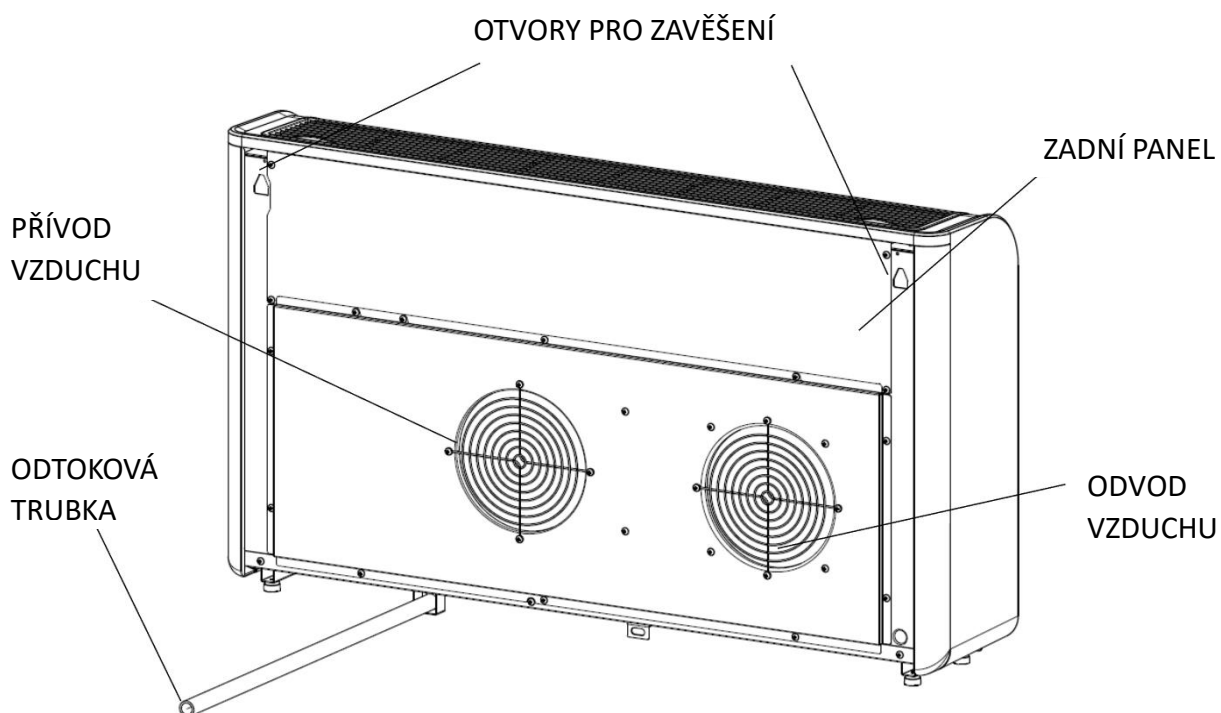

## VLASTNOSTI

- ◆ Jednoduché ovládání.
- ◆ Funkce samoodpařování kondenzátu s technologií úspory energie.
- ◆ Elegantní design, který dobře zapadne do každé domácnosti.
- ◆ Jasný LED displej pro zobrazení teploty a aktuálního režimu provozu.
- ◆ Časovač zapnutí/vypnutí pro nastavení doby provozu.
- ◆ Aplikace pro ovládání přes Wi-Fi síť s rozšířenými funkcemi.
- ◆ Tři rychlosti ventilátoru.
- ◆ Čtyři režimy provozu pro pokrytí všech vašich potřeb: Chlazení / Topení / Ventilátor / Odvlhčování
- ◆ Režim Tichý chod, ideální pro klidný noční spánek.

## OBSAH BALENÍ



KLIMATIZAČNÍ ZAŘÍZENÍ

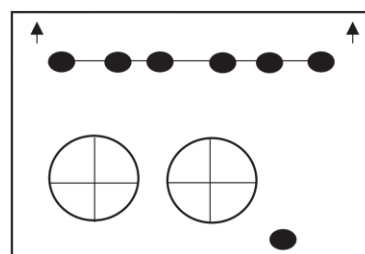

NÁSTĚNNÁ ŠABLONA



7 KS ŠROUBŮ (5×60 mm)



7 KS HMOŽDINEK  
(8×40 mm)



SADA KRYTŮ VENTILAČNÍCH  
OTVORŮ (×2) (ŘETÍZEK, VNITŘNÍ  
KROUŽEK A VENKOVNÍ KRYT)

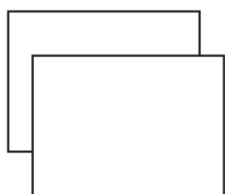

PLASTOVÁ FÓLIE PRO  
VZDUCHOVOD (×2)



ZÁVĚSNÁ LIŠTA



DÁLKOVÝ OVLADAČ



ÚCHYTKA

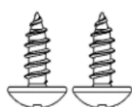

2 KS SAMOŘEZNÝ ŠROUB  
(4×10 mm)

OBRAZEK JE POUZE ILLUSTRACNÍ

## INSTALACE

### POTŘEBNÉ NÁSTROJE

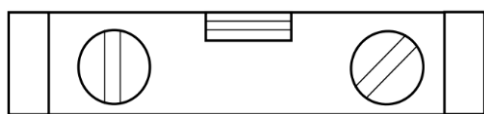

VODOVÁHA

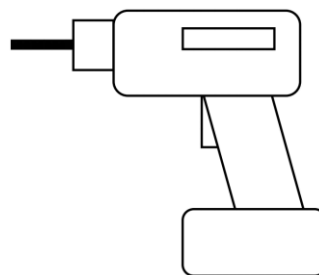

VRTAČKA

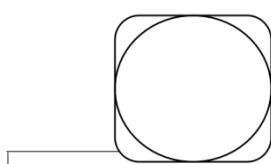

SVINOVACÍ METR

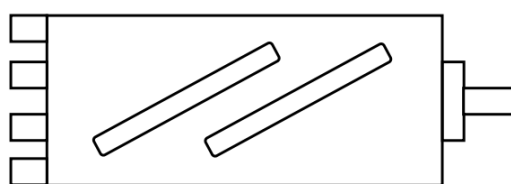

180mm JÁDROVÝ VRTÁK



8mm VRTÁK DO ZDI



OSTRÝ NŮŽ



20mm VRTÁK DO ZDI

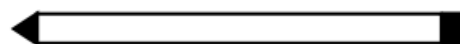

TUŽKA

**PŘED ZAHÁJENÍM INSTALACE SE UJISTĚTE, ŽE MÁTE K DISPOZICI VEŠKERÉ ODPOVÍDAJÍCÍ VYBAVENÍ A ROZUMÍTE KROKŮM, KTERÉ JSOU S INSTALACÍ SPOJENY. V PŘÍPADĚ JAKÝCHKOLI NEJASNOSTÍ JE TŘEBA VYHLEDAT ODBORNOU RADU.**

**MONTÉR SE MUSÍ UJISTIT, ŽE JE PLÁNOVANÉ UMÍSTĚNÍ KLIMATIZAČNÍHO ZAŘÍZENÍ VHODNÉ, ŽE UVNITŘ ZDI NEJSOU ŽÁDNÉ KABELY NEBO TRUBKY A NA STĚNĚ NEJSOU ŽÁDNÉ PŘEKÁŽKY, KTERÉ BY PŘEDSTAVOVALY NEBEZPEČÍ NEBO BRÁNILY DOKONČENÍ INSTALACE.**



## INSTALACE

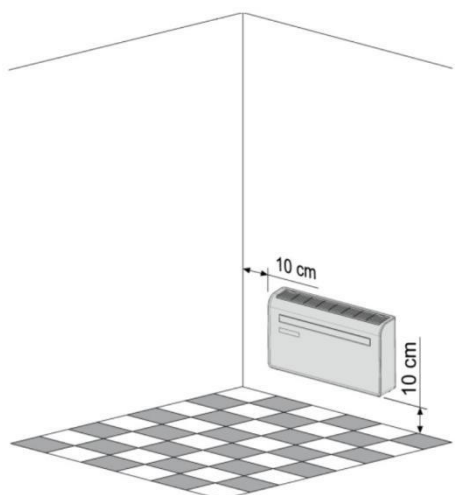

Tato jednotka musí být instalována na vnější zeď, protože má ventilační otvory přímo na své zadní části. Ujistěte se, že stěna je rovná, pevná a umožňuje bezpečnou instalaci.

Ponechte alespoň 10 cm volného prostoru od levé, pravé a spodní části zařízení. Nad jednotkou je třeba ponechat alespoň 20 cm prostoru, aby vzduch mohl volně proudit mimo záclony, rostliny, vodovodní baterie, nábytek, jiná zařízení atd.

Nalepte dodaný papír s instalační šablonou na vybrané místo na stěně tak, aby byla referenční čára vodorovná.

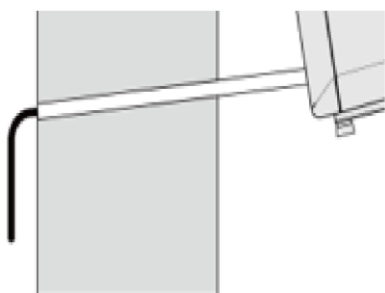
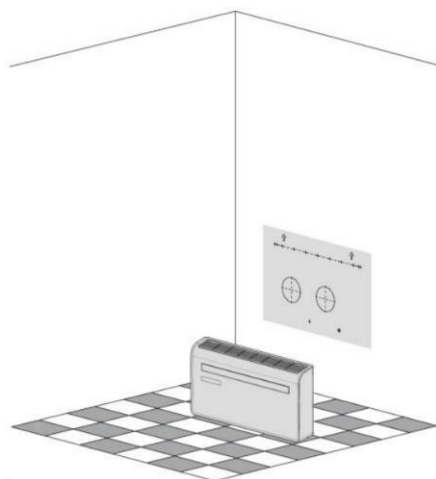

Otvor pro odtokovou trubku musí být vyvrtán pomocí 20mm vrtáku. Vyvrtajte otvor se sklonem směrem dolů (min. 5 stupňů), aby voda dobře odtékala.

Pomocí 180mm jádrového vrtáku vyvrtajte podle šablony dva otvory pro ventilaci jednotky. Pomocí šablony vyznačte polohu šroubů pro závěsnou lištu a pomocí vodováhy zkontrolujte, že leží na vodorovné přímce. Vyvrtajte vyznačené otvory pomocí vhodného 8mm vrtáku a vložte do zdi hmoždinky. Zarovnejte závěsnou lištu podle otvorů a upevněte ji na místo pomocí dodaných šroubů. Ujistěte se, že je závěsná lišta bezpečně připevněna ke stěně a že nehrozí nebezpečí převrácení nebo pádu jednotky.

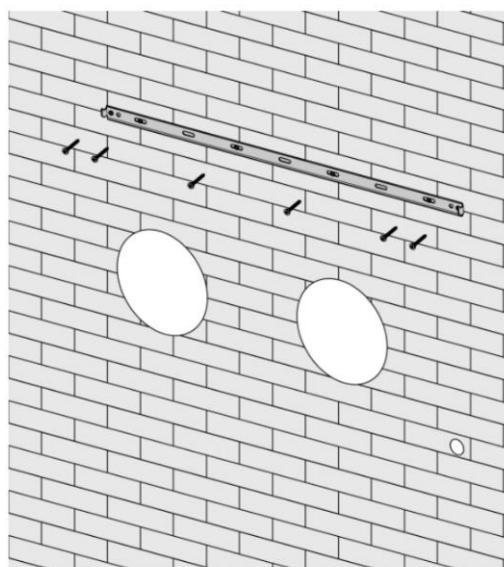

Srolujte plastové fólie pro vzduchovody do tvaru trubky a zasuňte je zevnitř místnosti do dříve vytvořených otvorů. Ujistěte se, že jsou okraje trubek zarovnané s vnitřní stěnou.

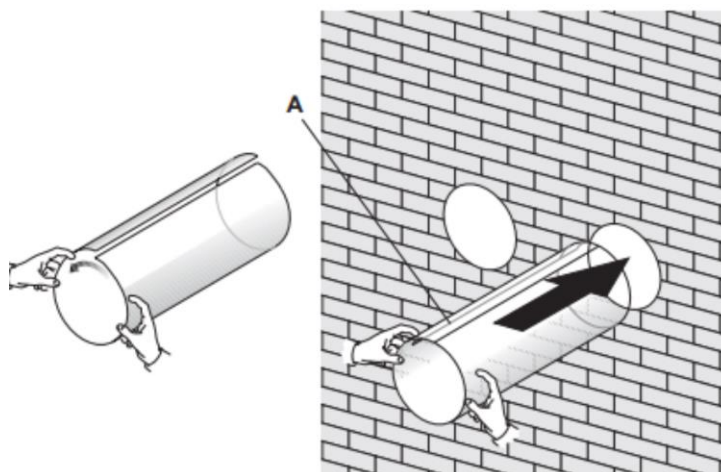
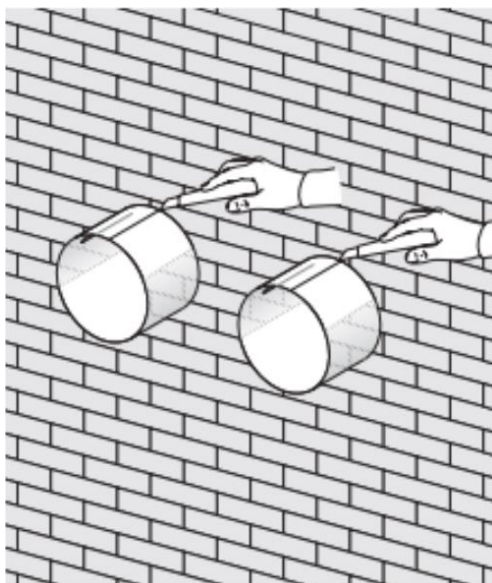

Vyjděte ven a ostrým nožem odřízněte přečnívající části ventilačních trubek tak, aby byl jejich okraj co možná nejrovnější.

Zasuňte vnitřní upevňovací kroužek z krytu ventilačního otvoru do otvoru na vnitřní stěně. Pak přeložte vnější kryt ventilačního otvoru na polovinu. Připevněte řetízky na obě strany krytu ventilačního otvoru a pak vysuňte kryt přes ventilační otvor ven.

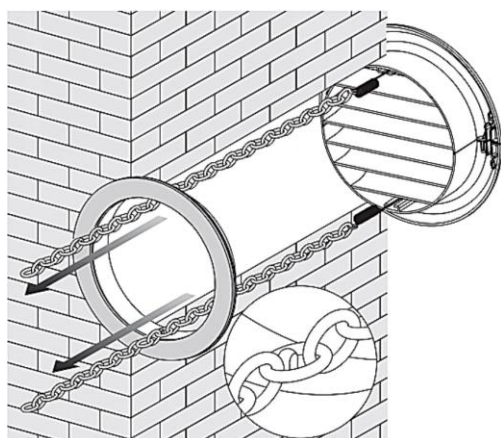
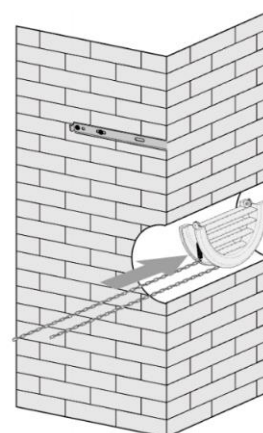
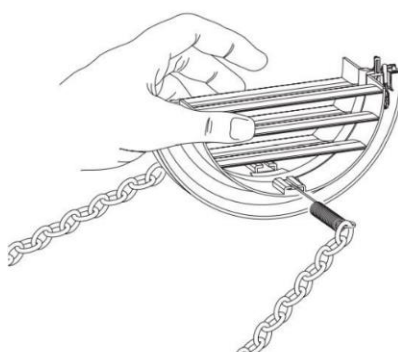

Rozložte vnější kryt a pak pevně upevněte řetízky zaháknutím za vnitřní upevňovací kroužek. Tím bude vnější kryt pevně držet na svém místě. Opakujte postup pro druhý ventilační otvor.

Po namontování a zajištění řetízků odstříhnete jejich přebytečné části.

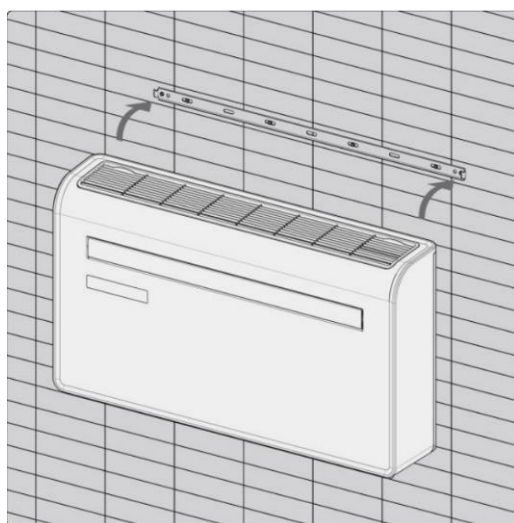
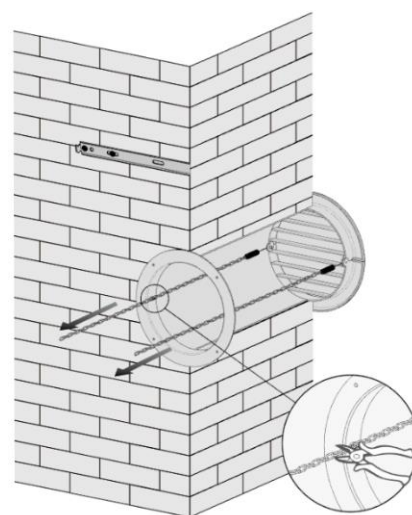

Zvedněte jednotku na stěnu, vyrovnejte otvory pro zavěšení s háčky na závěsné liště a opatrně zavěste jednotku na místo. Zároveň zasuňte odtokovou trubku do odtokového otvoru.

**POZNÁMKA:**

1. Ujistěte se, že je zadní strana zařízení pevně připevněna na stěně, aby nedocházelo ke zvyšování vibrací a hluku.
2. Konec vnější odtokové trubky musí ústít do otevřeného prostoru nebo do odtoku vody. Dbejte na to, aby nedošlo k poškození nebo zúžení odtokové trubky a aby byl zajištěn dobrý odtok vody z jednotky.

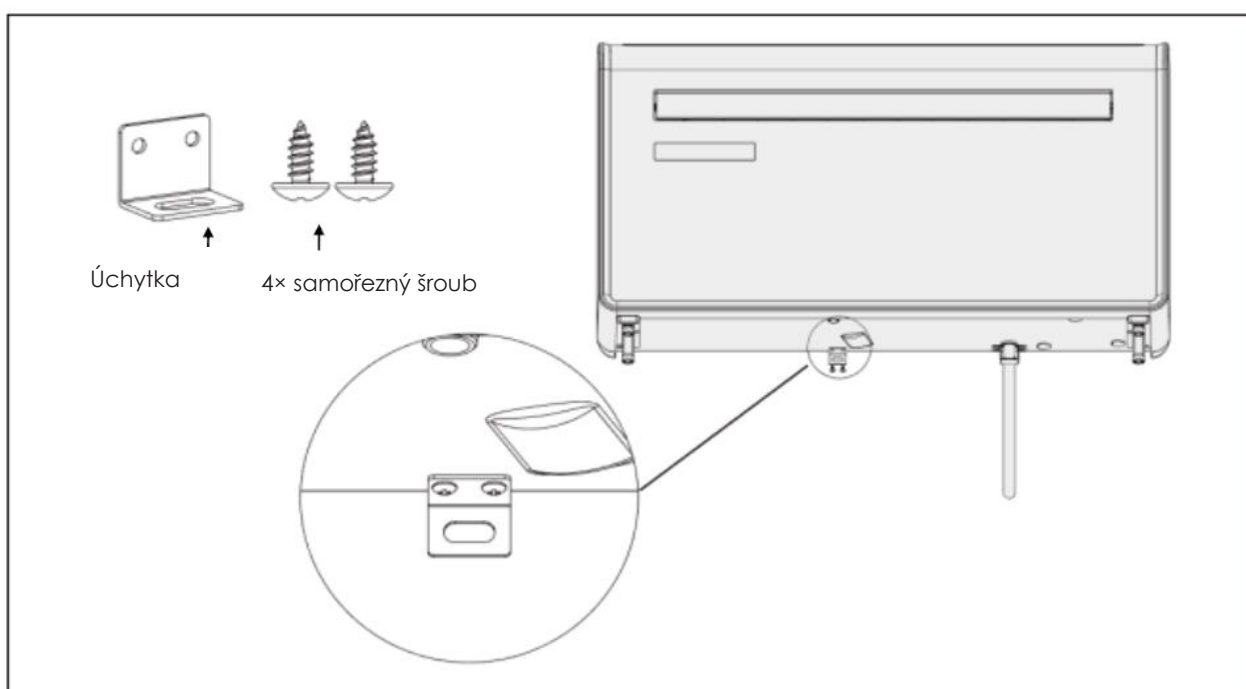

# OVLÁDÁNÍ

## OVLÁDACÍ PANEL

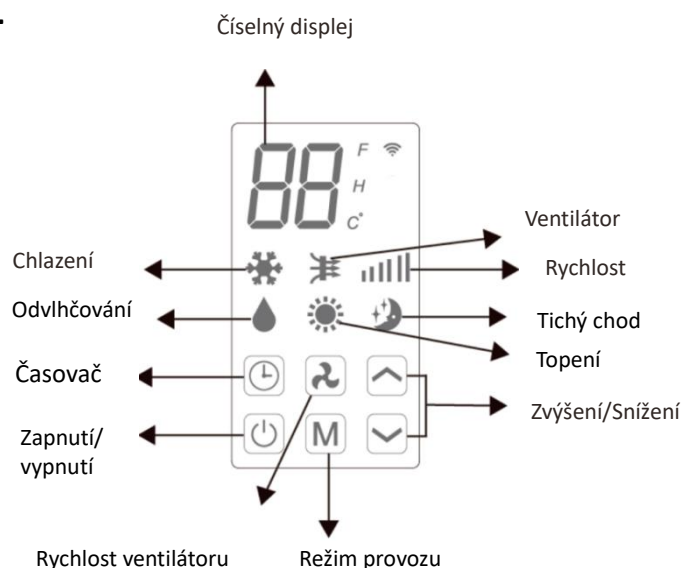













## DÁLKOVÝ OVLADAČ

Klimatizační zařízení je možné ovládat pomocí dálkového ovladače. Jsou zapotřebí 2 baterie typu AAA.

POZNÁMKA: Další informace o funkcích najdete na následující stránce.

<b>POWER</b>	Stiskněte tlačítko POWER pro zapnutí/vypnutí jednotky.	
<b>MODE</b>	Stiskněte tlačítko MODE pro přepnutí mezi režimy Chlazení, Topení, Ventilátor a Odvlhčování.	
<b>FAN</b>	Stiskněte tlačítko FAN pro přepnutí mezi vysokou, střední a nízkou rychlostí ventilátoru.	
<b>LED</b>	Stiskněte tlačítko LED pro zapnutí/vypnutí LED podsvícení jednotky, například pro nastavení při spánku.	
	Stiskněte tlačítko ZVÝŠENÍ pro zvýšení požadované teploty nebo doby časovače.	
	Stiskněte tlačítko SNÍŽENÍ pro snížení požadované teploty nebo doby časovače.	
<b>SILENT</b>	Stiskněte toto tlačítko pro zapnutí/vypnutí tichého chodu. V tichém režimu bude hluk nižší, ventilátor běží s nízkou rychlostí a frekvence kompresoru je nízká.	
<b>SWING</b>	Stiskněte pro zapnutí/vypnutí funkce směrování vyfukovaného vzduchu (aktivuje se pouze pomocí dálkového ovládání a aplikace).	
<b>TIMER</b>	Stiskněte tlačítko TIMER pro nastavení automatického zapnutí/vypnutí.	

## FUNKCE

 NAPÁJENÍ	Stiskněte pro zapnutí/vypnutí jednotky.	
 REŽIM PROVOZU	Stiskněte pro přepnutí mezi 4 různými režimy. Na displeji se zobrazí symbol aktuálně zvoleného režimu.	
	 CHLAZENÍ	Funkce Chlazení umožňuje ochlazovat místnost a zároveň snižuje vlhkost vzduchu. Požadovanou teplotu lze nastavit pomocí tlačítek pro zvýšení a snížení teploty v rozmezí od 16 °C do 30 °C. Pomocí tlačítka rychlosti lze nastavit také rychlost ventilátoru.
	 ODVLHČOVÁNÍ	Funkce Odvlhčování odstraňuje ze vzduchu vlhkost, která je po kondenzaci odváděna ven pomocí nainstalované odtokové trubky. V tomto režimu nelze nastavit rychlost ventilátoru ani požadovanou teplotu.
	 VENTILÁTOR	V režimu Ventilátor bude zařízení zajišťovat cirkulaci vzduchu v místnosti a nebude chladit, topit ani odvlhčovat. Rychlost ventilátoru lze nastavit pomocí tlačítka rychlosti, nelze však nastavit požadovanou teplotu.
	 TOPENÍ	Funkce Topení umožňuje vytápět místnost. Požadovanou teplotu lze nastavit pomocí tlačítek pro zvýšení a snížení teploty v rozmezí 16 °C až 30 °C. Pomocí tlačítka rychlosti lze nastavit také rychlost ventilátoru.
	 TICHÝ CHOD	Tichý režim lze aktivovat pomocí aplikace nebo dálkového ovladače, a také současným stisknutím tlačítek  a  na ovládacím panelu jednotky. Bude fungovat pouze v režimech Chlazení nebo Topení, rychlost ventilátoru se změní na nízkou a hluchost bude nižší.
 RYCHLOST VENTILÁTORU		Stisknutím změníte rychlost ventilátoru na nízkou, střední nebo vysokou. Rychlost ventilátoru nelze nastavit v režimech Odvlhčování a Tichý chod
 ČASOVAČ	Klimatizační zařízení má 24hodinový časovač, který lze použít pro nastavení automatického zapnutí nebo vypnutí po nastavené době.	
	<b>ČASOVAČ VYPNUTÍ:</b> Když je jednotka spuštěná, stiskněte tlačítko časovače; na displeji 5× zabliká „0“. Po pátém bliknutí nastavte pomocí tlačítek ZVÝŠENÍ a SNÍŽENÍ dobu trvání v krocích po 1 hodině v rozmezí 1 až 24 hodin. Po uplynutí nastavené doby časovače se jednotka automaticky vypne.	<b>ČASOVAČ ZAPNUTÍ:</b> Když je jednotka v pohotovostním stavu, stiskněte tlačítko časovače; na displeji 5× zabliká „0“. Po pátém bliknutí nastavte pomocí tlačítek ZVÝŠENÍ a SNÍŽENÍ dobu trvání v krocích po 1 hodině v rozmezí 1 až 24 hodin. Po uplynutí nastavené doby časovače se jednotka automaticky zapne ve stejném režimu a se stejným nastavením jako před vypnutím.
 ZVÝŠENÍ A SNÍŽENÍ	Používá se u režimů Chlazení a Topení k nastavení požadované teploty 16–30 °C. Používá se také při nastavování doby pro časovač.	
REŽIM SMĚROVÁNÍ VZDUCHU	Když po zapnutí zařízení stisknete tlačítko SWING, bude se směrovací lamela nepřetržitě vychylovat střídavě nahoru a dolů. Po opětovném stisknutí tlačítka se pohyb zastaví a lamela zůstane v aktuální poloze. Režim Směrování vzduchu lze nastavit pouze z dálkového ovladače a ve výchozím nastavení bude zapnutý. Po vypnutí zařízení se lamela automaticky zavře.	

OCHRANA KOMPRESORU	Funkce ochrany zajišťuje 3minutovou prodlevu mezi vypnutím a zapnutím kompresoru. V zájmu zachování životnosti kompresoru a elektronických součástí nezapínejte zařízení dříve, než alespoň 5 minut po vypnutí.
-----------------------	---

## NASTAVENÍ WIFI A CHYTRÉ FUNKCE

### NASTAVENÍ WIFI

#### NEŽ ZAČNETE

- Ujistěte se, že váš Wi-Fi router umožňuje standardní připojení v pásmu 2,4 GHz.
- Pokud máte dvoupásmový router, ujistěte se, že obě sítě mají různé názvy (SSID). Pokud potřebujete radu ohledně vašeho routeru, obraťte se na výrobce nebo na vašeho poskytovatele připojení k internetu.
- Při nastavování se snažte zajistit co možná nejkratší vzdálenost mezi klimatizačním zařízením a routerem.
- Po instalaci aplikace do telefonu vypněte datové připojení a zajistěte, aby byl telefon připojen k vašemu routeru přes Wi-Fi síť.

#### STAŽENÍ APLIKACE DO TELEFONU

Stáhněte si aplikaci „SMART LIFE“ pomocí níže uvedeného QR kódu nebo vyhledáním této aplikace ve vybraném obchodu.



### DOSTUPNÉ ZPŮSOBY PŘIPOJENÍ PRO NASTAVENÍ

Klimatizační zařízení podporuje dva způsoby nastavení: rychlé připojení a připojení přes přístupový bod (AP). Rychlé připojení je rychlý a jednoduchý způsob nastavení jednotky. Připojení přes AP využívá přímé místní Wi-Fi připojení mezi telefonem a klimatizací pro poskytnutí údajů o síti. V režimu stand-by stiskněte a podržte tlačítko FAN (tlačítko na jednotce, ne na ovladači) po dobu 3 sekund (dokud neuslyšíte pípnutí), čímž přejdete do režimu připojení k Wi-Fi síti.

Ujistěte se, že je vaše zařízení v požadovaném režimu Wi-Fi připojení, podle blikání indikátoru Wi-Fi na klimatizačním zařízení.

Typ připojení	Frekvence blikání
Rychlé připojení	Bliká dvakrát za sekundu
Připojení přes AP (přístupový bod)	Bliká jednou za tři sekundy



## ZMĚNA TYPU PŘIPOJENÍ

Pro přepnutí mezi dvěma režimy Wi-Fi připojení podržte tlačítko FAN po dobu 3 sekund.

## REGISTRACE APLIKACE

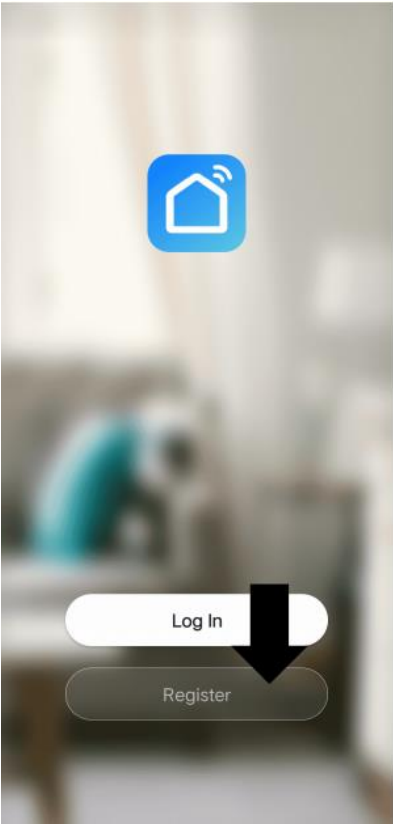
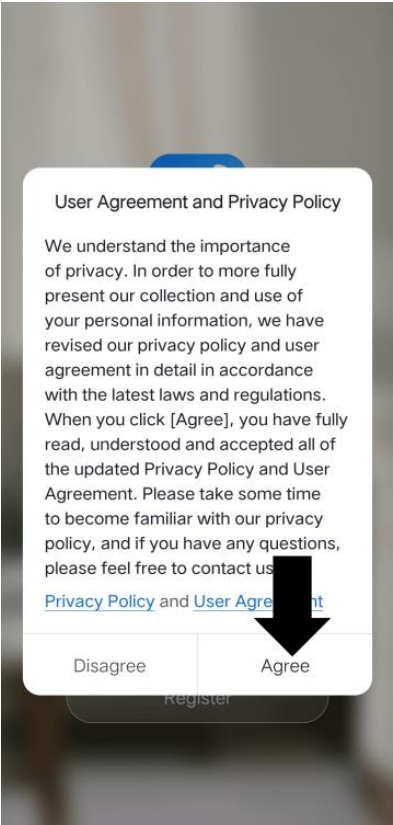
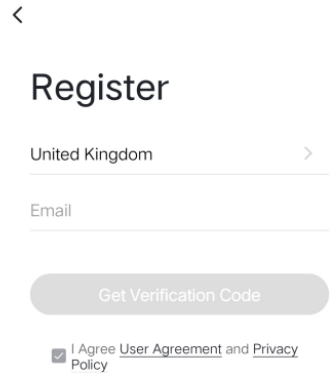
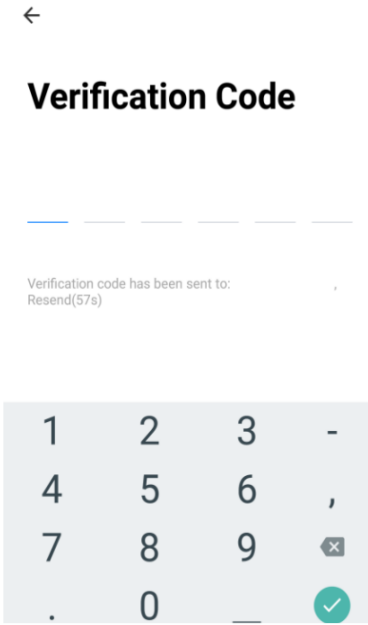
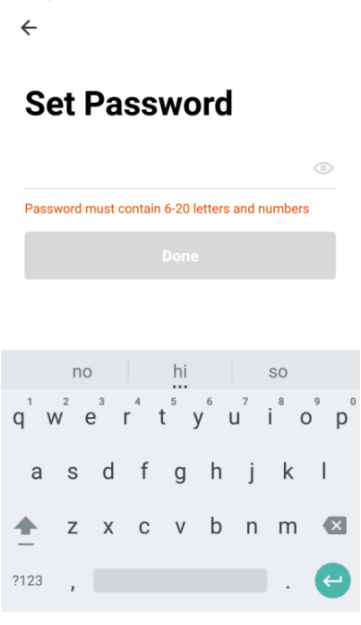
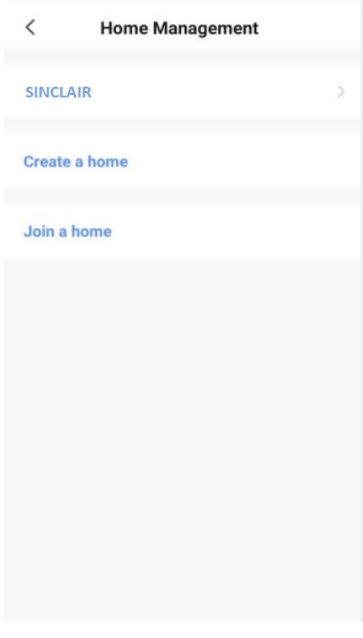
<p>1. Stiskněte tlačítko Register v dolní části obrazovky.</p> 	<p>2. Přečtěte si zásady ochrany osobních údajů a stiskněte tlačítko Agree (Souhlasím).</p> 	<p>3. Zadejte svoji e-mailovou adresu nebo telefonní číslo a stiskněte tlačítko pro pokračování registrace.</p> 
<p>4. Ověřovací kód bude zaslán metodou zvolenou v kroku 3. Zadejte kód do aplikace.</p> 	<p>5. Zadejte požadované heslo. To musí obsahovat 6–20 znaků, písmena a číslice.</p> 	<p>6. Aplikace je nyní zaregistrována. Po registraci vás automaticky přihlásí.</p> 

## NASTAVENÍ VAŠEHO DOMOVA V APLIKACI

Aplikace SMART LIFE je navržena tak, aby dokázala spolupracovat s mnoha kompatibilními chytrými zařízeními ve vaší domácnosti. Lze ji nastavit také tak, aby pracovala s několika zařízeními v různých domech. Proto během procesu nastavení umožňuje, aby byla vytvořena a pojmenována různá místa pro snadnou správu všech vašich zařízení. Nově přidávaná zařízení jsou přiřazena k jedné z vámi vytvořených místností.

### VYTVÁŘENÍ MÍSTNOSTÍ

1. Stiskněte tlačítko Create a home (Vytvořit domov).

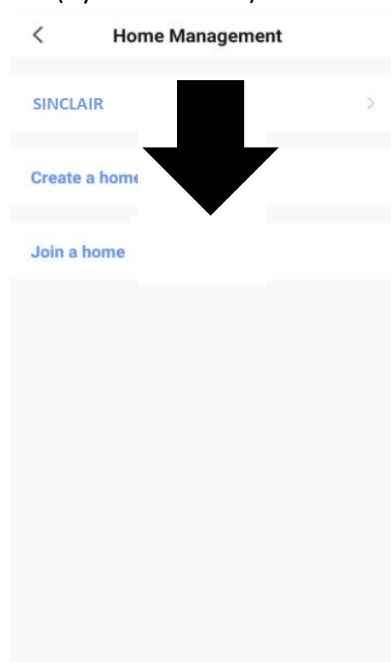

2. Zadejte název svého domu.

3. Stisknutím tlačítka Home Location (Poloha domu) vyberte umístění vašeho domu. (Viz část NASTAVENÍ POLOHY DOMU níže).

4. Nové místnosti lze přidat stisknutím ADD ROOM (Přidat místnost) v dolní části. (Viz část PŘIDÁNÍ DALŠÍ MÍSTNOSTI níže). Zrušte zaškrtnutí u všech místností, které nejsou v aplikaci zapotřebí, a pak stiskněte tlačítko Save (Uložit) v pravém horním rohu.

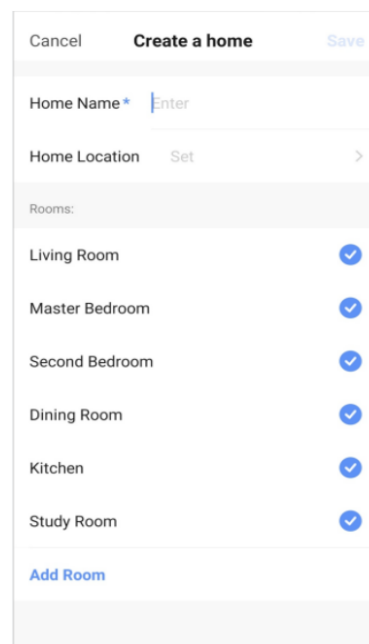

### NASTAVENÍ POLOHY DOMU

Pomocí prstu přesuňte oranžový symbol domu.

Když se symbol nachází na přibližném místě vašeho domova, stiskněte potvrzovací tlačítko v pravém horním rohu.

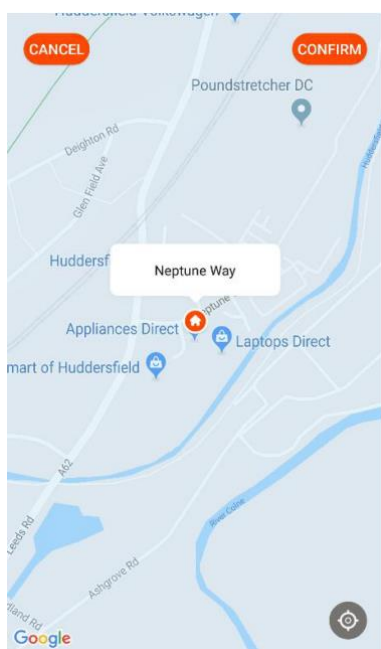

### PŘIDÁNÍ DALŠÍ MÍSTNOSTI

Zadejte název místnosti a stiskněte tlačítko Done/Save v pravém horním rohu.

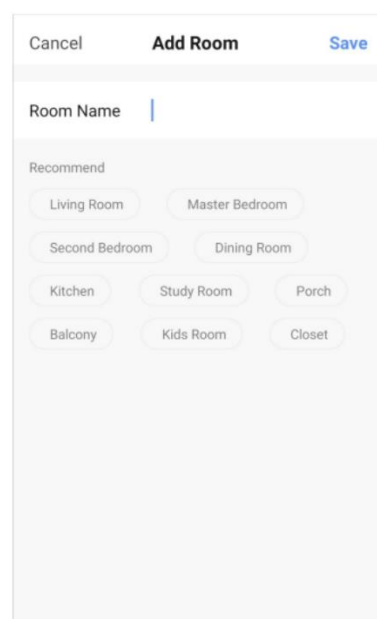

## PŘIPOJENÍ POMOCÍ RYCHLÉHO PŘIPOJENÍ

Před zahájením připojení se ujistěte, že je zařízení v pohotovostním režimu a indikátor WIFI bliká dvakrát za sekundu. Pokud tomu tak není, postupujte podle pokynů pro změnu režimu Wi-Fi připojení. Rovněž se ujistěte, že je váš telefon připojen k Wi-Fi síti. (Doporučujeme během nastavení vypnout mobilní data).

1. Otevřete aplikaci a stiskněte tlačítko „+“ pro přidání zařízení nebo použijte tlačítko Add Device (Přidat zařízení).

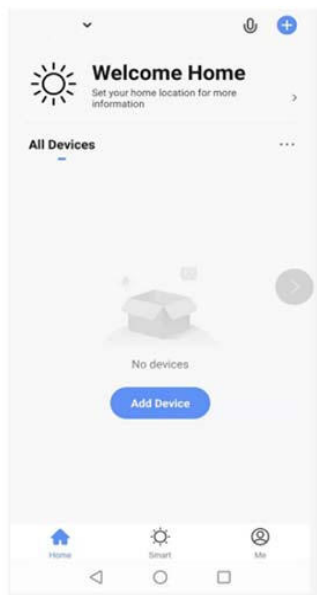

2. Jako typ zařízení vyberte „Large Home Appliance“ (Velký domácí spotřebič).



3. Připojte se k Wi-Fi a zadejte heslo.

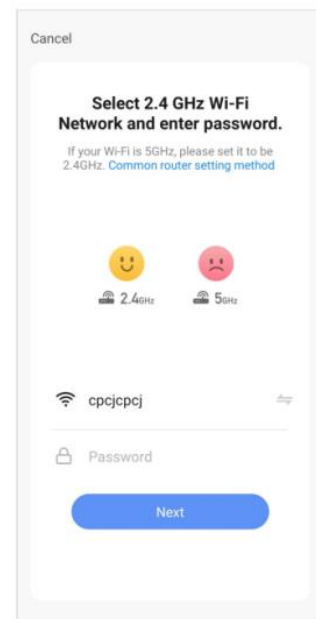

4. Ujistěte se, že indikátor WIFI na klimatizačním zařízení bliká dvakrát za sekundu, a pak klepněte na tlačítko Next (Další) pro přechod do dalšího nastavení.

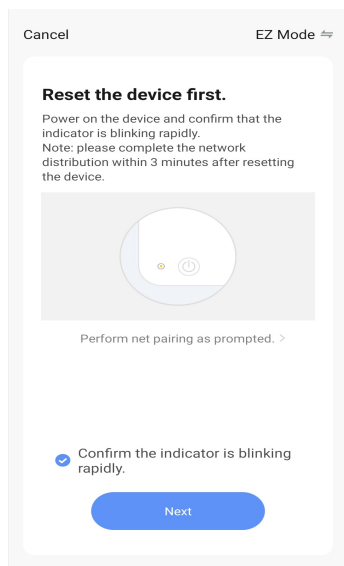

5. Klepnutím na Next (Další) provedte skenování a připojte nové zařízení. Počkejte na dokončení celého procesu.
6. Pokud se to nepodaří, zkuste to znovu. Pokud se to stále nedaří, přečtěte si prosím část o řešení problémů, kde najdete další pomoc.

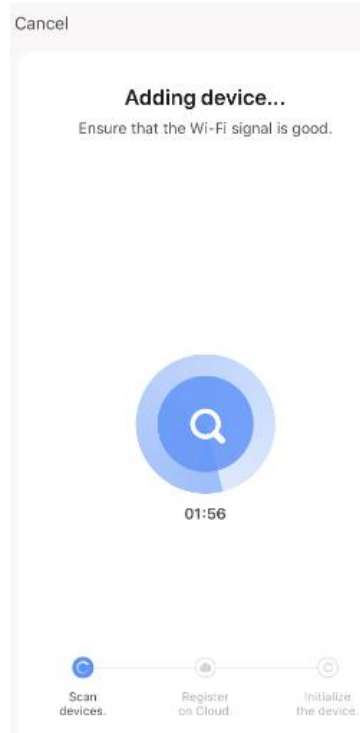

## PŘIHOJENÍ POMOCÍ REŽIMU AP (ALTERNATIVNÍ METODA)

Před zahájením připojení se ujistěte, že je zařízení v pohotovostním režimu a indikátor WIFI bliká jednou za sekundu. Pokud tomu tak není, postupujte podle pokynů pro změnu režimu Wi-Fi připojení. Rovněž se ujistěte, že je váš telefon připojen k Wi-Fi síti. (Doporučujeme během nastavení vypnout mobilní data).

- 1) Otevřete aplikaci a stiskněte tlačítko „+“ pro přidání zařízení nebo použijte tlačítko Add Device (Přidat zařízení).

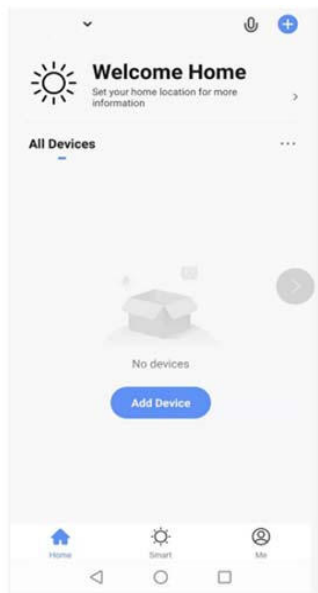

- 2) Jako typ zařízení vyberte „Large Home Appliance“ (Velký domácí spotřebič).

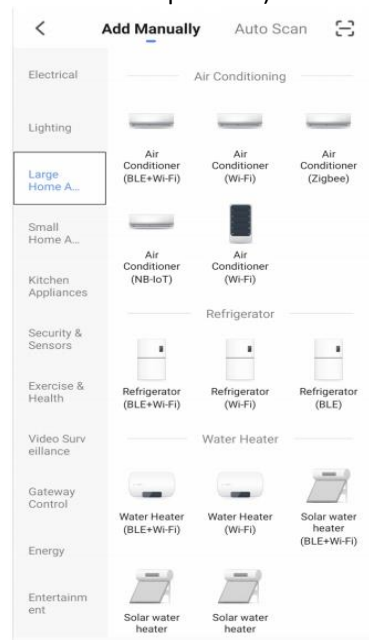

- 3) Zadejte heslo Wi-Fi sítě a potvrďte stisknutím tlačítka.

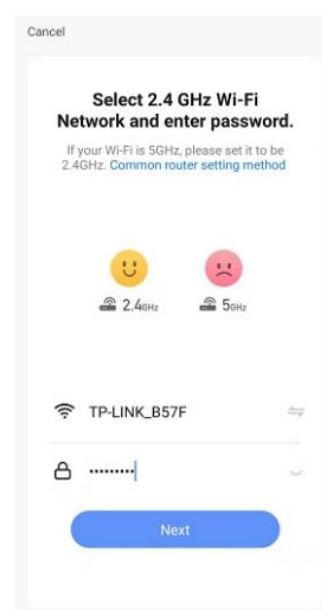

- 4) V pravém horním rohu obrazovky přepněte na režim AP Mode.

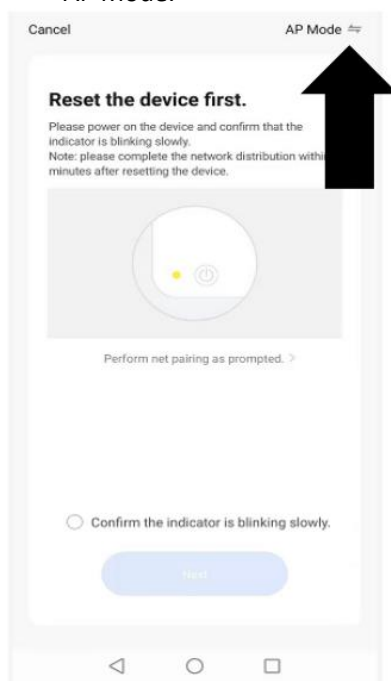

- 5) Ujistěte se, že indikátor WIFI na klimatizačním zařízení pomalu bliká (jednou za tři sekundy), a pak stisknutím tlačítka Next (Další) přejděte do dalšího nastavení.

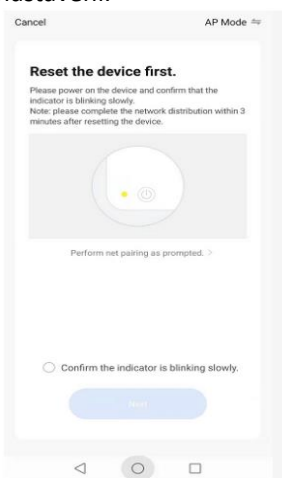

- 6) Vstupte do nastavení sítě v telefonu a připojte se k zařízení „Smart Life xxx“. Není třeba zadávat žádné heslo. Pak se vraťte zpět do aplikace a dokončete nastavení.

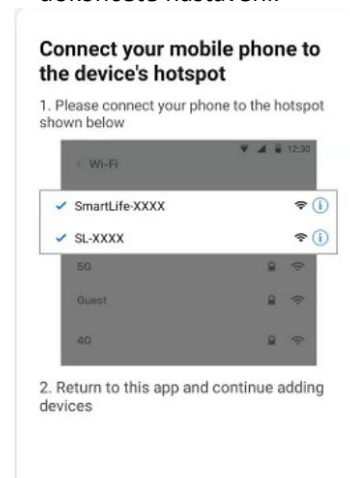

Po dokončení procesu připojení se vraťte do nastavení sítě v telefonu a ujistěte se, že se telefon znovu připojí k vašemu Wi-Fi routeru.

# OVLÁDÁNÍ ZAŘÍZENÍ POMOCÍ APLIKACE

## DOMOVSKÁ OBRAZOVKA

**Změna domovské obrazovky:** Pokud jste zadali více než jeden domov, můžete mezi nimi přepínat.

**Informace o prostředí:** Zobrazení venkovní teploty a vlhkosti na základě údajů o poloze.

**Chytrá scéna:** Umožňuje naprogramovat inteligentní chování na základě vnitřního a vnějšího prostředí.

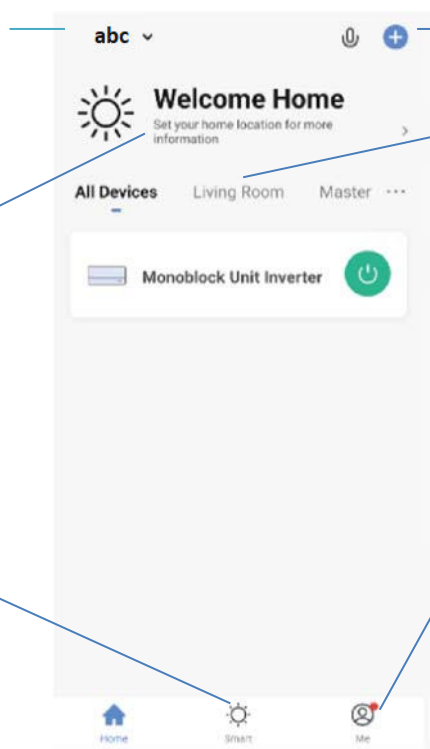

**Přidání zařízení:** Přidejte do aplikace nové zařízení a projděte procesem nastavení.

**Správa místností:** Slouží k zobrazení jednotek umístěných v jednotlivých místnostech. Umožňuje také přidávat, odebírat nebo přejmenovávat místnosti.

**Me (Já):** Umožňuje změny nastavení.

Každé zařízení má na domovské obrazovce vlastní položku, která umožňuje jeho rychlé zapnutí/vypnutí nebo přechod do obrazovky zařízení pro provádění dalších změn.

## OBRAZOVKA ZAŘÍZENÍ

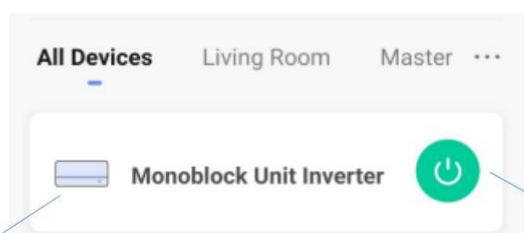

**Název klimatizačního zařízení:** Klepnutím přejdete na obrazovku zařízení.

**Tlačítko Zapnutí/Vypnutí:** Klepnutím rychle zapnete nebo vypnete zařízení.

## OBRAZOVKA ZAŘÍZENÍ

Obrazovka zařízení je hlavní ovládací obrazovka klimatizačního zařízení, která poskytuje přístup k ovládacím prvkům pro změnu funkcí a nastavení.

The screenshot shows the main control interface for the Monoblock Unit Inverter. At the top, the title 'Monoblock Unit Inverter' is displayed. Below it, the current temperature is shown as 'Temp Current 19°C' and a large '18' with a degree symbol and a small 'F' below it. A row of icons represents different modes: a sun (Cooling), a fan (Fan), a fan with arrows (Swing), a clock (Timer), and a bell (Schedule). Below this is a 'Temperature' control section with a minus sign, a plus sign, and a large 'OFF' button. At the bottom, there are icons for a moon (Quiet mode) and a power button.

**Zpět:**  
Návrat na obrazovku domácnosti.

**Aktuální teplota v místnosti:** Zobrazuje aktuální teplotu v místnosti.

**Režim provozu:**  
Slouží pro přepínání režimu provozu na Chlazení, Topení, Odvlhčování a Ventilátor.

**Rychlost ventilátoru:**  
Slouží pro přepínání rychlosti ventilátoru na nízkou, střední nebo vysokou.  
Poznámka: Nelze použít v režimu Odvlhčování.

**Snížení požadované teploty a nastavení časovače**

**Tichý chod:**  
Slouží pro zapnutí/vypnutí režimu Tichý chod, který nastavuje nízkou rychlost horního i dolního ventilátoru. V režimu Tichý chod nelze měnit teplotu ani rychlost ventilátoru. Pro vypnutí režimu stiskněte znovu toto tlačítko.

**Upravit název:** Slouží ke změně názvu klimatizačního zařízení.

**Požadovaná teplota v místnosti:** Zobrazuje požadovanou teplotu v místnosti.

**Aktuální režim provozu:** Ukazuje aktuálně používaný režim klimatizačního zařízení.

**Směrování vzduchu:** Slouží k zapnutí/vypnutí pohybu směrovací lamely.

**Časový rozvrh:** Slouží pro přidání naplánované operace. Několik z nich lze zkombinovat pro specifikaci automatického provozu.

**Časovač:** Slouží k přidání časovače vypnutí, když je jednotka v provozu, nebo časovače zapnutí, když je jednotka vypnutá.

**Zvýšení požadované teploty a nastavení časovače**

**Tlačítko Zapnutí/Vypnutí:** Slouží pro zapnutí/vypnutí zařízení.

**\*Vzhledem k neustálému vývoji aplikace může dojít ke změně uspořádání menu a dostupných funkcí.**





## CHYTRÉ SCÉNY

Chytré scény jsou výkonným nástrojem umožňujícím přizpůsobit provoz klimatizace podle podmínek v místnosti i vnějších vlivů. Uživatel tak má možnost specifikovat mnohem inteligentnější akce. Ty jsou rozděleny do dvou kategorií: Scény a Automatizace.

### SCÉNA

Scéna umožňuje přidat na domovskou obrazovku tlačítko pro ovládání jedním dotykem. Tlačítko lze použít ke změně několika nastavení najednou a může měnit všechna nastavení jednotky. Lze tak jednoduše vytvořit řadu scén pro snadné přepínání několika přednastavených konfigurací.

**Níže je uveden příklad nastavení scény:**

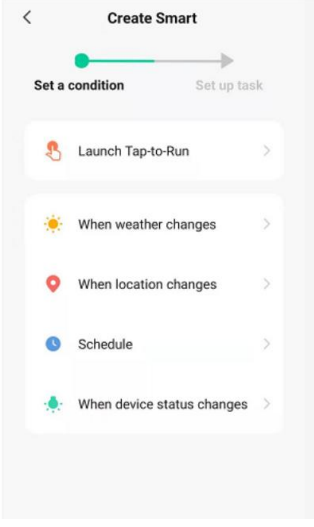
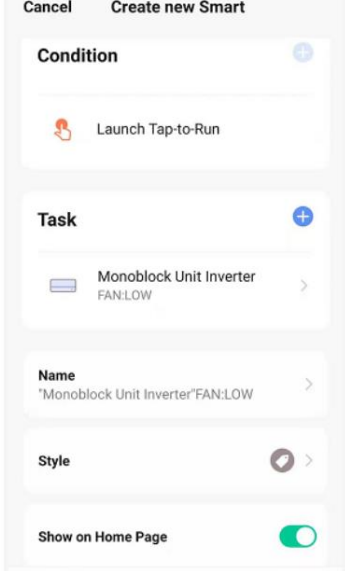
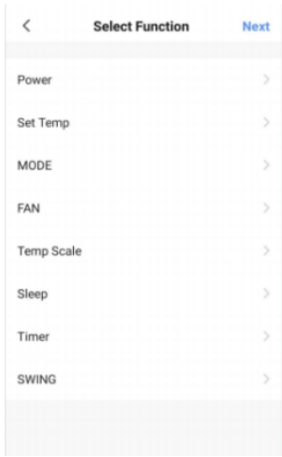
<p>1. Stiskněte záložku Smart v dolní části domovské obrazovky.</p> 	<p>2. Stiskněte „+“ v pravém horním rohu pro přidání chytré scény.</p> 	<p>3. Stiskněte tlačítka Launch Tap-to-Run pro vytvoření nové scény.</p> 
<p>Cancel Create new Smart</p> <p>Condition</p> <p>Launch Tap-to-Run</p> <p>Task</p> <p>Monoblock Unit Inverter FAN:LOW</p> <p>Name</p> <p>"Monoblock Unit Inverter" FAN:LOW</p> <p>Style</p> <p>Show on Home Page</p> 	<p>4. Stiskněte šipku vedle položky „Name“ pro zadání názvu scény.</p> <p>Show on Home Page: Pokud chcete, aby se scéna zobrazovala jako tlačítko na domovské obrazovce, nechte tuto možnost zapnutou.</p> <p>Stiskněte modré „+“ pro přidání požadované akce. Pak vyberte ze seznamu klimatizační zařízení.</p>	<p>5. Zvolte funkci, nastavte hodnotu funkce a pak stiskněte tlačítko se šipkou v levém horním rohu pro návrat na předchozí obrazovku.</p> 
<p>6. Po přidání všech požadovaných funkcí stiskněte tlačítko Save (Uložit) v pravém horním rohu pro dokončení a uložení nové scény.</p>		

## AUTOMATIZACE

Automatizace umožňuje nastavit automatickou akci pro zařízení. Ta může být spuštěna podle času, teploty v místnosti, vlhkosti v místnosti, povětrnostních podmínek a řady dalších vlivů.

1. Stiskněte záložku Smart v dolní části domovské obrazovky.



2. Stiskněte „+“ v pravém horním rohu pro přidání chytré scény.

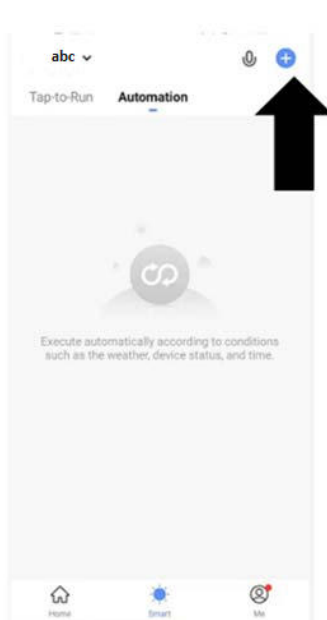

3. Stiskněte tlačítka Launch Tap-to-Run pro vytvoření nové scény.

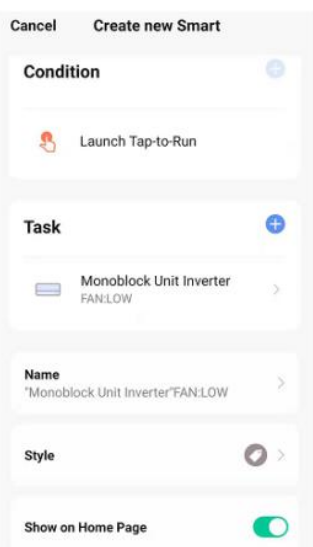
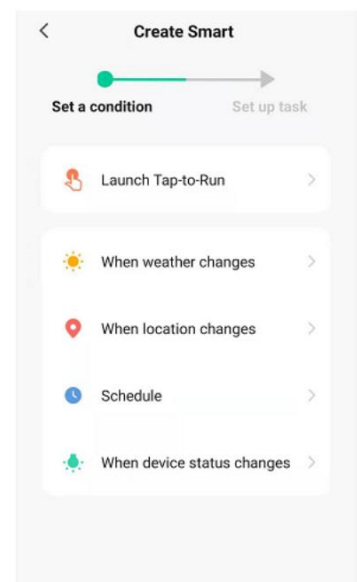

4. Nastavení je velmi podobné jako nastavení scény na předchozí stránce a obsahuje další část pro zadání spouštěče scény.

Stiskněte šipku vedle položky „Name“ pro zadání názvu scény.

Show on Home Page: Pokud chcete, aby se scéna zobrazovala jako tlačítko na domovské obrazovce, nechte tuto možnost zapnutou.

Stiskněte modré „+“ pro přidání požadované akce. Pak vyberte ze seznamu klimatizační zařízení.

5. Zvolte funkci, nastavte hodnotu funkce a pak se stisknutím tlačítka se šipkou v levém horním rohu vraťte na předchozí obrazovku.

6. Zvolte funkci a pak stiskněte tlačítka se šipkou v levém horním rohu pro návrat na předchozí obrazovku.

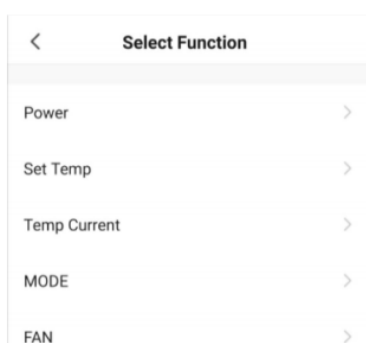

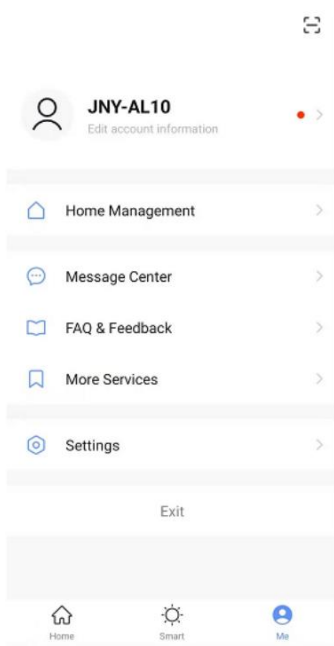

## ME (JÁ)

Na kartě profilu můžete upravovat svoje údaje a používat přídavné funkce zařízení.

## ZMĚNA NÁZVU ZAŘÍZENÍ

Když se nacházíte na kterékoli obrazovce zařízení, můžete přistupovat k dalším nastavením zařízení stisknutím tří teček v pravém horním rohu. Horní volba v tomto menu umožňuje změnit název zařízení na něco relevantního pro jeho použití, například „Klimatizace pro obývací pokoj“. V rámci menu je také volba pro nastavení vzoru zámku nebo změnu hesla.

## SDÍLENÍ ZAŘÍZENÍ

Pomocí této volby můžete sdílet přístup k ovládacím prvkům klimatizačního zařízení s rodinou a přáteli.

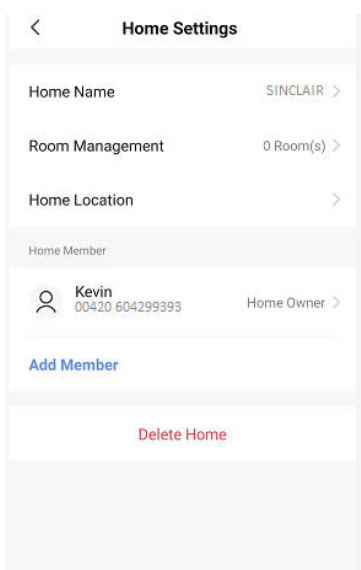

Na stránce „Home Management“ (Správa domácnosti) vyberte „My home“ (Můj domov). Zde můžete pomocí volby „Add Member“ (Přidat člena) sdílet přístup k ovládání klimatizace, viz obrázek vlevo.

## INTEGRACE

Umožňuje integraci zařízení s vaším systémem pro automatizaci domácnosti, například s Google Home nebo Amazon Echo.

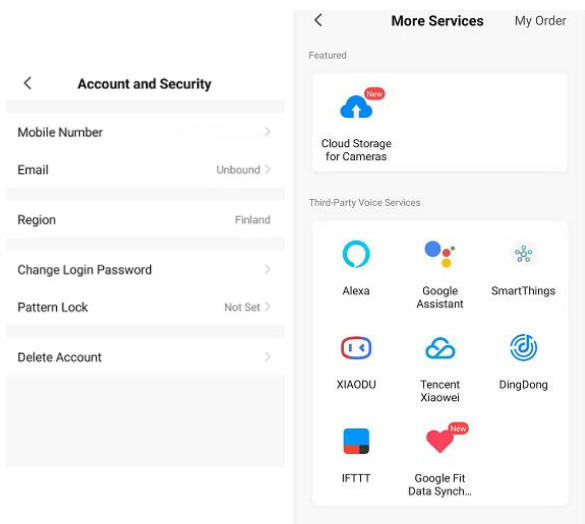

Zvolte „More Services“ (Další služby), abyste mohli provést integraci s hlasovými službami třetích stran, viz obrázek vlevo.

## ŘEŠENÍ PROBLÉMŮ

Klimatizační zařízení sami neopravujte ani nerozebírejte. Neodborná oprava způsobí ztrátu záruky a může zapříčinit poruchu, zranění a škody na majetku. Používejte zařízení pouze podle pokynů uvedených v tomto návodu a provádějte pouze zde doporučené operace.

Problém	Příčiny	Řešení
Klimatizační zařízení nepracuje.	Zařízení není napájeno elektrinou.	Zkontrolujte, zda je jednotka připojena k elektrické síti a zda zásuvka funguje normálně.
	Okolní teplota je příliš nízká nebo příliš vysoká.	Zařízení používejte pouze při teplotě v místnosti v rozmezí 7 až 35 °C.
	V režimu Chlazení je teplota v místnosti nižší než požadovaná teplota; v režimu Topení je teplota v místnosti vyšší než požadovaná teplota.	Nastavte požadovanou teplotu v místnosti.
	V režimu Odvlhčování je nízká okolní teplota.	Zajistěte, aby byla teplota v místnosti při režimu Odvlhčování vyšší než 17 °C.
	Do místnosti dopadá přímé sluneční světlo.	Použijte závěsy ke snížení vlivu slunečního tepla.
Nedostatečný účinek chlazení nebo topení.	Jsou otevřené dveře nebo okna. V režimu Chlazení je v místnosti mnoho lidí nebo jiné zdroje tepla (např. chladničky).	Zavřete dveře a okna; zvýšte výkon klimatizace.
	Filtrační síť je znečištěná.	Vyčistěte nebo vyměňte filtrační síť.
	Je zablokovaný přívod nebo výfuk vzduchu.	Odstraňte překážky; ujistěte se, že je jednotka nainstalována podle návodu.
Z klimatizačního zařízení uniká voda.	Jednotka není vodorovná.	Pomocí vodováhy zkontrolujte, zda je jednotka ve vodorovné poloze, pokud není, sejměte ji ze stěny a pak vyrovnejte.
	Odtoková trubka je ucpaná.	Zkontrolujte, zda odtoková trubka není ucpaná nebo zúžená.
Kompresor nefunguje.	Aktivovala se ochrana proti přehřátí.	Počkejte 3 minuty, dokud se teplota nesníží, a pak zařízení znovu spusťte.

Nefunguje dálkové ovládání.	Dálkový ovladač není namířen na přijímač dálkového ovládání zařízení.	Dejte dálkový ovladač blíže ke klimatizačnímu zařízení a ujistěte se, že jeho vysílač míří přímo na přijímač dálkového ovládání na zařízení.
	Baterie jsou vybité.	Vyměňte baterie.

**Pokud se vyskytnou problémy, které nejsou uvedeny v tabulce, nebo doporučená řešení nefungují, obraťte se na servisní středisko.**

## KÓDY PORUCH

Kód poruchy	Popis poruchy	Kód poruchy	Popis poruchy
F1	Porucha IPM modulu kompresoru	P6	Ochrana proti přetížení trubky výměníku
F2	Porucha IPM/PFC	P7	Ochrana odmrazování na trubce výměníku
F3	Porucha spuštění kompresoru	P8	Porucha detekce průchodu nulou
F4	Ztráta synchronizace kompresoru	PA	Abnormální stav snímače teploty nasávaného vzduchu
F5	Porucha smyčky detekce polohy	PE	Abnormální cirkulace chladiva
F6	Chyba komunikace desky plošných spojů	PH	Ochrana proti abnormální teplotě na výtlačku kompresoru
F8	Porucha snímače na trubce sání kompresoru	E0	Porucha snímače na trubce sání kompresoru
FA	Ochrana proti nadproudu fáze	E1	Porucha snímače teploty
FL	Ochrana proti přetečení vody	E2	Porucha snímače na trubce vnitřního výměníku
P1	Ochrana proti přehřátí horní části kompresoru	E3	Porucha zpětné vazby DC ventilátoru
P2	Ochrana proti podpětí DC sběrnice	E5	Porucha motoru pro rozstříkování vody
P3	Ochrana proti abnormálnímu napájecímu napětí	E8	Porucha zpětné vazby ventilátoru
P4	Ochrana proti AC nadproudu	EE	Porucha EE
P5	Ochrana proti AC podpětí		

## ZPĚTNÝ ODBĚR ELEKTROODPADU



Uvedený symbol na výrobku nebo v průvodní dokumentaci znamená, že použité elektrické nebo elektronické výrobky nesmí být likvidovány společně s komunálním odpadem. Za účelem správné likvidace výrobku jej odevzdejte na určených sběrných místech, kde budou přijata zdarma. Správnou likvidací tohoto produktu pomůžete zachovat cenné přírodní zdroje a napomáháte prevenci potenciálních negativních dopadů na životní prostředí a lidské zdraví, což by mohly být důsledky nesprávné likvidace odpadů. Další podrobnosti si vyžádejte od místního úřadu nebo nejbližšího sběrného místa.

## INFORMACE O CHLADICÍM PROSTŘEDKU

Údržba a likvidace musí být provedena kvalifikovaným personálem.

Typ chladicího prostředku: R290

Množství chladicího prostředku: viz přístrojový štítek.

Hodnota GWP: 0

GWP = Global Warming Potential (potenciál globálního oteplování)



Zařízení je naplněno hořlavým chladivem R290.

V případě problémů s kvalitou nebo jiných kontaktujte prosím místního prodejce nebo autorizované servisní středisko. **Tísňové volání – telefonní číslo: 112**

## VÝROBCE

SINCLAIR CORPORATION Ltd.

1-4 Argyll St.

London W1F 7LD

Great Britain

[www.sinclair-world.com](http://www.sinclair-world.com)

Zařízení bylo vyrobeno v Číně (Made in China).

## ZÁSTUPCE

SINCLAIR Global Group s.r.o.

Purkyňova 45

612 00 Brno

Česká republika

## SERVISNÍ PODPORA

SINCLAIR Global Group s.r.o.

Purkyňova 45

612 00 Brno

Česká republika

Tel.: +420 800 100 285 | Fax: +420 541 590 124

[www.sinclair-solutions.com](http://www.sinclair-solutions.com) | [info@sinclair-solutions.com](mailto:info@sinclair-solutions.com)







